

DMP330設定マニュアル

Ver2.0.9 2017/07/19 更新
Ver2.0.7 2016/02/16 更新
Ver2.0.6 2016/02/04 更新
Ver2.0.5 2016/02/04 更新
Ver2.0.4 2015/06/03 更新
Ver2.0.3 2015/04/28 更新
Ver2.0.2 2015/04/27 作成



はじめに

このたびはDMP330をお買い上げいただき誠にありがとうございます。
ご使用前に必ず本書をお読みにになり、お読みになった後はいつでも見られる所に必ず保管して下さい。
弊社にて各機能を提供しております。お問い合わせは弊社にてお願いいたします。
(製造元へのお問い合わせはご遠慮ください)。

最初に付属品 / 添付品が全て揃って入ることを確認して下さい。



バッテリー



ヘッドセット



ACアダプター



USBケーブル



CD-ROM

免責事項

- 機能・仕様については予告なく変更する事があります。
- お客様及び当社のネットワーク環境により、ノイズ・音の途切れ・不通などの現象が起こる事があります。
また、通話品質の保証はいたしません。
- 個人の聴力により通話品質に差が生じた場合について、当社は一切の責任を負いません。
- 日本国外でのご使用に際する障害について、当社は一切の責任を負いません。
- DMP330は定期的なサーバメンテナンスを行うため、事前の告知なく一時的にサービスが停止する場合があります。
- 商品の故障、誤動作などの要因で電話が使えなかった事による付随的障害については、当社は一切その責任を負いません。

■ お手入れ

柔らかい乾いた布で拭いてください。ぬれた雑巾は使用しないでください。ベンジン・シンナーなどの揮発性の薬品は本体を傷めますので、使用しないでください。科学雑巾をご使用になる時は、科学雑巾に添付の注意書きをよくお読みください。







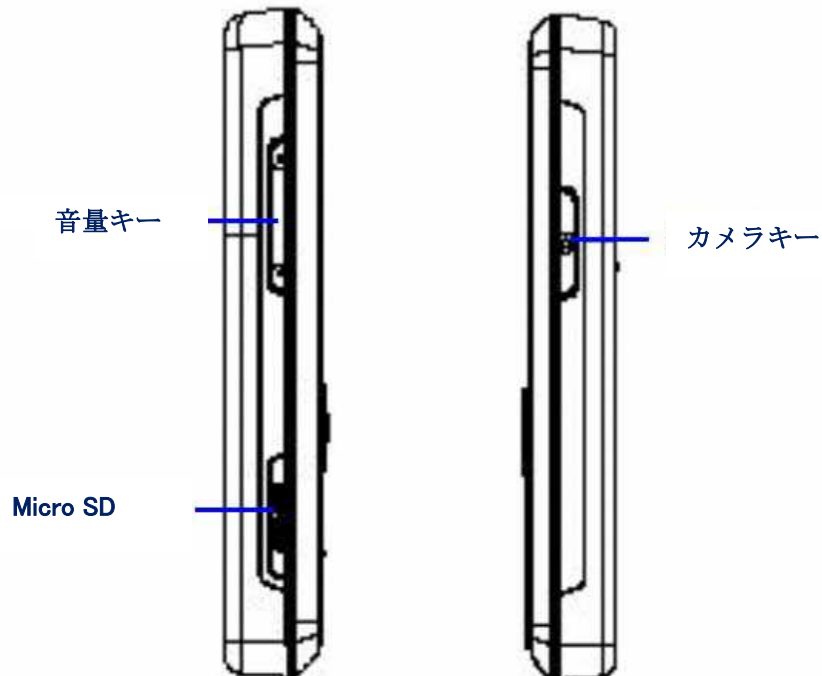
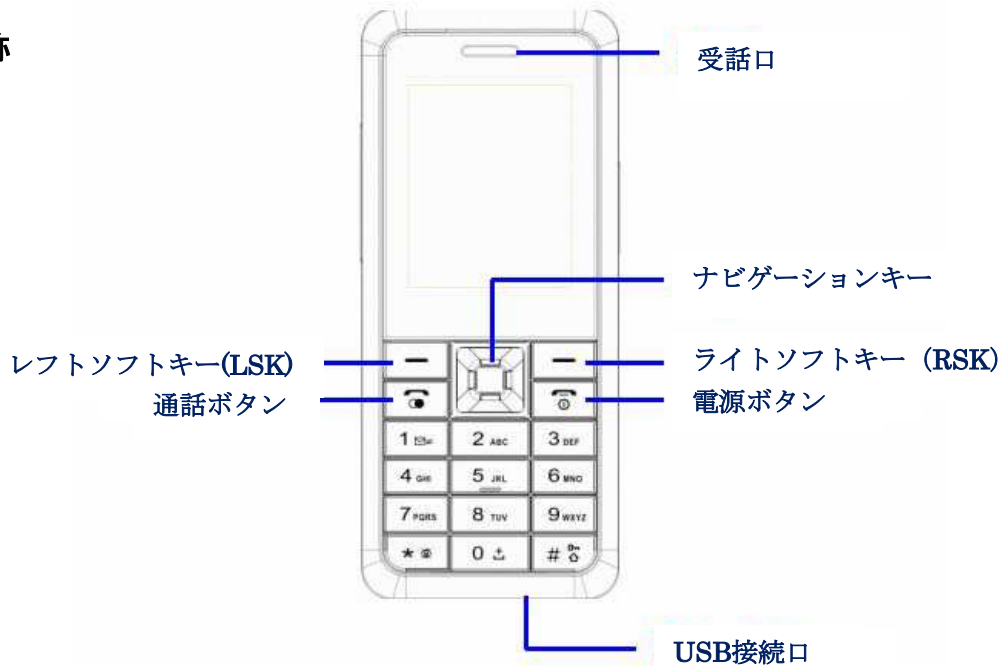

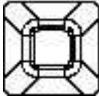

●DMP330とは

DMP330とは、弊社にてお使いいただける電話機です。一般加入電話としてはご利用できません。本製品をご利用いただくためには、インターネットサービスプロバイダーに加入及びWi-Fi機能付きブロードバンドルーター機能がない方は、別途Wi-Fi機能付きブロードバンドルーターが必要となります。

■各部名称



●ボタン名称

	電源ボタン
	通話ボタン
	上下左右ナビゲーションキー
	センターナビゲーションキー
	レフトソフトキー (LSK)
	ライトソフトキー (RSK)
	ナンバーキー
	エクストラファンクションキー マナーモード・マナーモード解除 = 長押し
	ロックキー ロック = 長押し ロック解除 = 待受でRSKを押し次に#を押します。
	音量キー △ = 音量を上げる ▽ = 音量を下げる
	カメラキー

●初めに行ってください

開封直後、本体にバッテリーを接続し、USBケーブルにて充電を行ってください。

※充電はPCのUSBポートに差し込むことにより充電出来ます。

コンセントより充電を行う場合は、家電量販店よりAC変換コネクタを準備下さい。

バッテリー装着方法

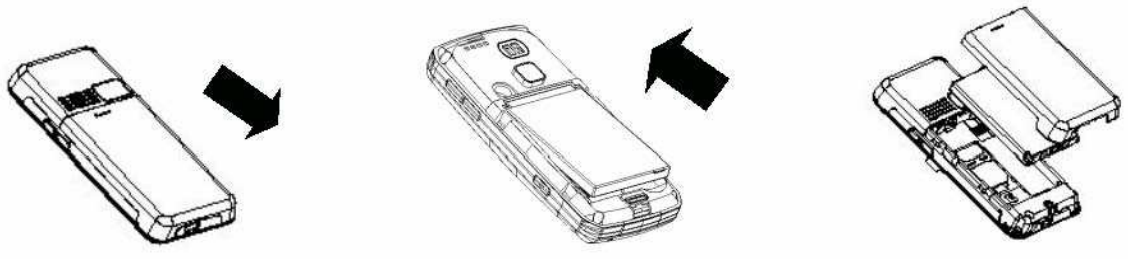
		
1 : 電話機裏のカバーを外します。	2 : バッテリーを差し込みます。	3 : カバーを取り付けます。 ※カバーの向きにご注意下さい

USBケーブル先込方法



電話機の下側のUSB接続口に差し込みます。

充電完了後、電源ボタンを長押しして、電源を入れて下さい。

●WirelessLAN設定

※ Wi-Fiの設定を行います。ご利用のWireless LANの設定に合わせて下さい。
※文字入力画面等でアルファベットや数字へ切り替えは#ボタンで出来ます。

※ 以下、新規登録の方法を記載します。

・待受画面でMenuをLSKで選択



VoIPを選択

⑤ wireless LAN

④ Search for networksを選択します。

上下ボタンでスクロールし、目的のSSID(ネットワーク名称)で、optionを呼び出します。

② Define access pointを選択します。

⑥ WLAN Security Settingsでネットワークのパスワードを入力します。

⇒ Doneを呼び出し、Save画面でYesを選択します。

⑤ wireless LANを選択する

③ Access Point Setting を選択する

⇒ 該当SSIDを選択する

※ 編集を行う場合の待受画面

・待受画面Menuを選択



VoIPを選択

⑤ wireless LAN

③ Access Point Settingsを選択し、編集したい項目でoptionを呼び出します。

② Editを選択

① Connection name

: (任意の名称を入力 例: pocketWifi)

② SSID

: (ネットワークのSSIDを入力)

③ Network Type

: infrastructure

④ Security Mode

: (使用するネットワークに合わせる

例: WPA/WPA2 PSK) ※

⑤ Encryption Mode

: CCMP/AES ※

⑥ WLAN Security settings

: (※ネットワークのパスワードまたはWEPキーを入力)

⑦ TCP/IP Settings

: (この項目は基本的に変更しません。)

⑧ SIP Setting

: None

(設定したネットワーク内で使用するSIP設定を変更する場合は設定を変更します。)

Backで戻り、Save画面でYesを選択します。

※無線LAN セキュリティ設定は「WPA/WPA2 PSK & AES」の使用を推奨致しております。
それ以外の接続検証は行っておりません。
ご利用の無線LAN機器のセキュリティ設定変更方法は各メーカーへお問い合わせください。

●DMP330とは

★Wireless LANの接続が成功すると、待ち受け画面で画面右側にアンテナのアイコンが表示されます。

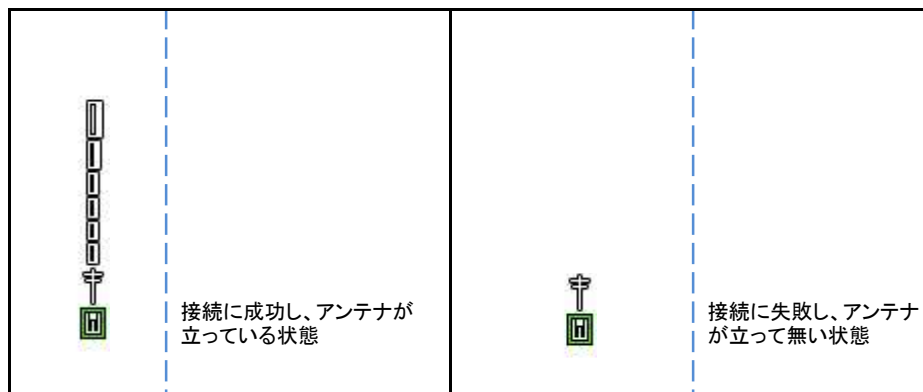

※ IP電話の設定を行います。

・待受画面でMenuをLSKで選択



VoIPを選択

③ SIP settingを選択

① Profile settingを選択

⇒上から3番目 Profile3を選択

② Editを選択

1: Common settingを選択

- ・ Profile name : (任意の名称を入力 例:0000123456)
※Clearキーで、削除できます
 - ・ Data Account : wireless LAN
 - ・ Auto Login : On
 - ・ Voice Mail Server : (入力しない)
- Doneを選択しSaveします。

2: Account Setting

- ・ SIP Server : (ログインサーバー ※お客様管理ページをご覧ください)
- ・ SIP Port : 25060 ※管理ページに記載されているログインサーバが
Voip3XXXの場合は、5060を入力します
- ・ Display Name : (任意で名称を入力 例:0000123456・省略可)
- ・ Username : (ユニークを入力 例:0000123456)
- ・ Password : (端末パスワードを入力)
- ・ Auth name : (ユニークを入力 例:0000123456・省略可)

Doneを選択しSaveします。

3: Outbound Server(この項目は基本的に変更しません。)

- ・ Status : Never
- ・ Outbound Server :
- ・ Outbound Port : 0
- ・ Auth name :
- ・ Password :

Backで戻る

4: Register Server

- Status : Off
- Register Server : (ログインサーバー ※お客様管理ページをご覧ください)
- Register Port : 25060 ※管理ページに記載されているログインサーバがVoip3XXXの場合は、0を入力します
- Auth Name : (ユニークを入力 例:0000123456)
- Password : (端末パスワードを入力)

Doneを選択しSaveします。

5: NAT setting(この項目は基本的に変更しません。)

- Status :
- NAT Firewall IP : 000.000.000.000
- STUN Server :
- STUN Port : 3478
- Refresh Interval : Auto

Backで戻る

6: Port Setting

- ATP Port : 4000
- Local Port : 50000~60000

※重複の無いように、各端末毎に異なるポート番号を割り当てて下さい。

例: 端末Aには50000、端末Bには50001等。

Backで戻る。



3 SIPSetting を選択



1 Profile Settingを選択

⇒上から3番目が設定したアカウント情報になっているかを確認し選択



1 Activateを選択して終了



★SIP接続が成功した場合、待ち受け画面で  のアイコンが表示されます。

●その他の設定

・時刻の設定

・待受画面でMenuをLSKで選択



Settingsを選択

③ PhoneSetupを選択

① Time and Dateを選択

1 : Set Home City : Tokyo

2 : Set Time/Date : 時刻、日付を入力します

OKを選択すると設定されます。

・その他の設定

※ ネットワークの接続設定をWireless LAN のみにします。

※ GMS(SIM)は保証対象外となります。

・待受画面でMenuをLSKで選択



Settingsを選択

④ Network Setupを選択

① Preferredmodeを選択し、WLANonlyを選択、OK

Backで戻り、Save画面でYesを選択します。

●文字の入力方法

※ 設定等にて文字の入力を行う際に、確認して下さい。

入力文字の種類を切り替えるには「#」を押すか、Optionからinput Methodを選択します。

② input Method選択時の種別は以下の通り

- ◇ アルファベット大文字の入力は..... ① Multitap ABC
- ◇ アルファベット小文字の入力は..... ② Multitap abc
- ◇ 数値の入力は..... ③ Numeric

数字	Multitap abc	Multitap ABC
1	. , - ? ! ' @ : # \$ / _ () 1	. , - ? ! ' @ : # \$ / _ 1
2	a b c 2	A B C 2
3	d e f 3	D E F 3
4	g h i 4	G H I 4
5	j k l 5	J K L 5
6	m n o 6	M N O 6
7	p q r s 7	P Q R S 7
8	t u v 8	T U V 8
9	w x y z 9	W X Y Z 9
0	_ 0	_ 0

●よくある質問

Q: SIMを入れるスロットがあるが、SIMを入れたら使えるか？

A: サービス提供外の為、動作確認を行っておりません。保証対象外となります。

Q: ACアダプタについて、コンセントの形状が合わない。どうやって充電するか？

A: 海外製品の為コンセントが違っております。充電はPCのUSBポートに差し込むか、コンセントより充電を行う場合は、家電量販店よりAC変換コネクタを準備下さい。

Q: WIFI設定をした後に、電話機の再起動は必要か？

A: 再起動する必要はありません。

Q: 時刻の合わせ方が難しい

A: 仕様となります。

Q: キーロックされた。

A: ボタン名称の項目をご確認下さい。

Q: 999 (留守電確認番号)へ発信できない。

A: 仕様となります。サーバに保存されている留守番電話の音声を確認する場合はWebよりご確認下さい。

●安全にお使いいただくために

本書では、製品を安全にお使いいただくための注意事項を次のように記載しています。注意事項を守っていただけない場合、どの程度の影響があるかを表しています。

	<p>この表示の注意事項を無視して誤った取扱をすると、人が死亡または重傷を負う可能性が想定される内容を示しています。</p>
	<p>この表示の注意事項を無視して誤った取扱をすると、人が障害を負う可能性が想定される内容を示しています。</p>
	
	<p>煙が出たり、変なにおいがするときはバッテリー抜く そのまま使用すると、火災や事故の原因となります。お買い上げの販売店に修理を依頼してください。</p>
	<p>分解・改造しない 火災・感電・故障の原因となります。</p>
	<p>開口部から金属類を差し込んだり、落とし込んだりしない 万一、入った時はバッテリーを外して販売店にご連絡ください。そのまま使用すると火災・感電・故障の原因となります。</p>
	<p>内部に水や異物を入れない 水や異物を入れると、火災・感電の原因となります。万一、水や異物が入った時は、バッテリーを外して、販売店に連絡してください。</p>
	<p>故障や異常状態のまま使用しない 火災・感電の原因となります。</p>
	<p>雷が発生したときは、本機に触れない 感電の原因となります。</p>
	<p>風呂やシャワー室では使用しない 火災・感電・故障の原因となります。</p>
	<p>本機の上や近くには水などの入った容器や小さな金属物を置かない こぼれたり、中に入ったりすると火災・感電・故障の原因となります。</p>
	<p>水などで濡らさない 本機は生活防水タイプではありません。万一、内部に水などが入った時はバッテリーを外して販売店にご連絡ください。 そのまま使用すると火災・感電・故障の原因となります。</p>

●安全にお使いいただくために

 警告	
	調理台や加湿器のそばなど、油煙や湯気があたる場所に置かない 火災・感電・故障の原因となることがあります。
	直射日光の当たるところに置かない 内部の温度が上がリ、火災の原因となることがあります。
	湿気やほこりの多いところに置かない 火災・感電・故障の原因となることがあります。
	極端に寒いところや急激な温度変化のあるところに置かない 故障の原因となることがあります。
	不安定な場所や振動の多いところに置かない 落ちたり、倒れたりすると、けが・故障の原因となることがあります。
	受話口に吸着物がないか確認してから使う 受話口の磁石に、画鋲やピン、ホチキスなどの金属が付着し、思わぬけがをすることがあります。

●故障かな？と思ったら

修理・交換を依頼する前にもう一度下記の表をご確認ください。
それでも具合の悪いときは、弊社へお問い合わせください。

症状	原因	処置
障害全般	機器の電源を落としバッテリーを外して下さい。10秒ほど置いてから再度バッテリーを装着し電源を投入し動作をご確認下さい。 上記を行っていただいても改善されない場合は弊社までご利用のルーターのメーカー・名称・商品番号及びブロードバンド環境をご連絡ください。	
呼び出し音が鳴らない	ネットワークに接続されてない状態になっていませんか。	Wi-Fiネットワークに接続して下さい。
	呼び出し音量の設定を変更しましたか。	Volumeボタンで音量を調節してください。
	ディスプレイに表示される設定を変更しましたか。	変更した設定を元に戻して下さい。
通話が途切れる ノイズが入る	ネットワーク環境に異常はありませんか。	ネットワーク環境を確認し、問題箇所を修復してください。

●初期化方法

- ・待受画面でMenuをLSKで選択



Settingsを選択

- Restore Factory Settingsを選択

パスワードに「 1122 」と入力します。